

#6028 | RESET GXPlite RD

BSA Innenlager für Truvativ GXP

100 % GXP ohne Adapter: Das RESET GXPlite ist ein eigenständiges Innenlager nur für GXP-Kurbeln. Trotz von außen unsichtbarer Werkzeugaufnahme und aufwändiger Dichtung, schließt das Innenlager wie gewohnt mit der Kurbel ab und wiegt dabei deutlich weniger als vergleichbare Produkte. Es kann und darf auch gern zur Wartung zerlegt werden.

Diese Anleitung erklärt Ihnen im Detail Einbau und Pflege.

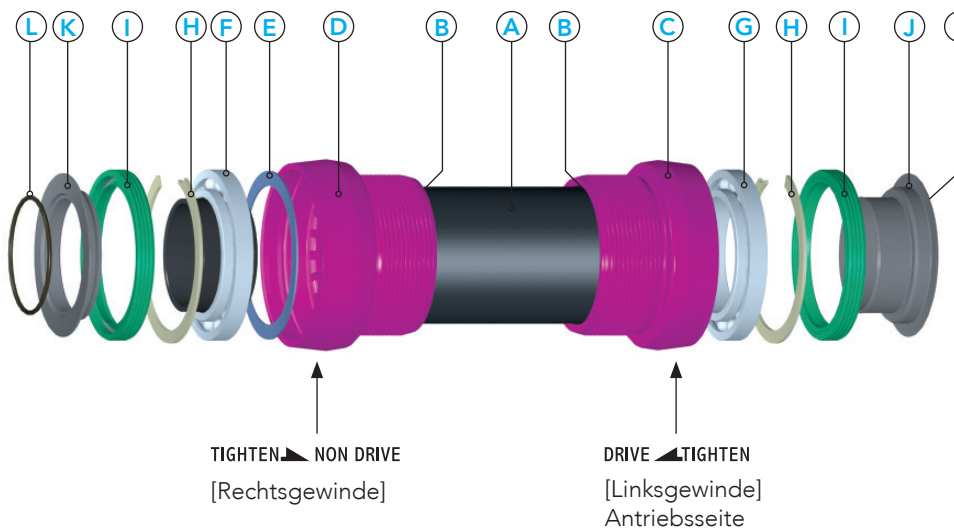

	Art.Nr.	Bezeichnung
(A)	#5121	Hülse für 68/73 mm
(B)	#5137	O-Ring
(C)	#5299	Lagerschale rechts
(D)	#5298	Lagerschale links
(E)	#5619	Wellring
(F)	#8018	Kugellager mit Einsatz
(G)	#5124	Kugellager
(H)	#5455	Sprengring
(I)	#5125	Dichtring
(J)	#5295	Kern
(K)	#5294	Abdeckung
(L)	#5203	O-Ring
	#5201	Fett 
	#5338	Einbauhilfe*

Bitte geben Sie bei Ersatzteilbestellung die entsprechende Nummer (#) an.

Kontakt

KOEHN GmbH
Göttinger Chaussee 12-14 | 30453 Hannover
Telefon: 0511-473 204-40 | Fax: -49
info@reset-racing.de | www.reset-racing.de

Die erwähnten Markennamen unterliegen Schutzrechten und sind auch ohne weitere Kennzeichnung Eigentum ihrer rechtmäßigen Besitzer. Technische Änderungen vorbehalten.

Hinweise







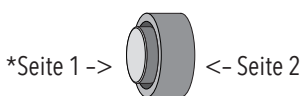





- Wir empfehlen zur Montage die Shimano-Werkzeuge **TL-UN74** oder **TL-UN66**. Bei der Verwendung von anderen Innenlagerwerkzeugen ist unbedingt darauf zu achten, dass die Aufnahmen von Kugellager und Dichtringen in der Lagerschale nicht beschädigt werden.
- Anzugsdrehmoment der Lagerschalen: **30-45 Nm**
- Zum Ein- und Ausbau **niemals** einen Hammer oder spitze, bzw. scharfkantige Werkzeuge verwenden.
- Achten Sie darauf, dass **kein** Schmutz in das Innere des RESET GXPlite Innenlagers gelangt.
- Kompatibel mit **Truvativ GXP-Kurbeln**, nicht kompatibel mit Hollowtech II-Kurbeln.
- Bitte zur Montage der Kurbel **unbedingt** die Montagevorschriften des jeweiligen Kurbelherstellers beachten.

Vorbereitung

- Fahrrad gründlich säubern.
- Kurbel und originales Innenlager ausbauen.
- Tretlagergewinde des Rahmens reinigen.
- Wenn erforderlich das Tretlagergewinde nachschneiden und mit einer Fase versehen.
- Die erforderliche Anzahl an Distanzringen ermitteln.



Montage

1. O-Ringe (B) in den Innenlagerschalen dünn einfetten .
2. Hülse (A) in die linke Innenlagerschale (D, TIGHTEN  NON DRIVE) stecken.
3. Gewinde der Innenlagerschalen (C + D) einfetten.
4. Lagerschalen (C + D) einschrauben und mit dem angegebenen Drehmoment festziehen. Dabei ist zu beachten, dass die rechte Lagerschale (C, DRIVE  TIGHTEN) gegen den Uhrzeigersinn und die linke Lagerschale (D, TIGHTEN  NON DRIVE) im Uhrzeigersinn eingeschraubt wird.
5. Innenseite der Schalen dünn mit Fett bestreichen .
6. Kugellager (G) fetten und auf die Einbauhilfe Seite 1 ->  stecken. Zusammen vorsichtig in die rechte Lagerschale (C) einschieben. Achtung! Sollte sich das Kugellager beim Einbau verkannten, ziehen Sie das Kugellager wieder aus der Lagerschale und beginnen Sie erneut mit Montageschritt 6. Versuchen Sie auf keinen Fall das Lager mit Schlägen weiter einzuschieben.
7. Wellring (E) in linke Lagerschale (D) stecken.
8. Kugellager mit Einsatz (F) fetten , auf die Einbauhilfe Seite 2 ->  stecken und zusammen vorsichtig in die linke Lagerschale (D) einschieben. Achtung! Sollte sich das Kugellager beim Einbau verkannten, ziehen Sie das Kugellager wieder aus der Lagerschale und beginnen Sie erneut mit Montageschritt 8. Versuchen Sie auf keinen Fall das Lager mit Schlägen weiter einzuschieben.
9. Sprengring (H) leicht zusammendrücken und in die Nut in der Innenseite der rechten Lagerschale (C) einschnappen lassen.
10. Sprengring (H) leicht zusammendrücken und in die Nut in der Innenseite der linken Lagerschale (D) unter Zuhilfenahme der Einbauhilfe  einschnappen lassen.
11. Dichtringe (I) dünn einfetten  und mit der beschrifteten Seite zum Kugellager einbauen.
12. Kern (J) in das Kugellager der rechten Lagerschale schieben. Innenseite fetten .
13. Kurbelachse einschieben.
14. Abdeckung (K) über den Einsatz des linken Kugellagers schieben.
15. O-Ring (L) dünn einfetten  und über den Einsatz des linken Kugellagers bis zur Abdeckung schieben.
16. Zweiten Kurbelarm nach den Angaben des Kurbelherstellers montieren.

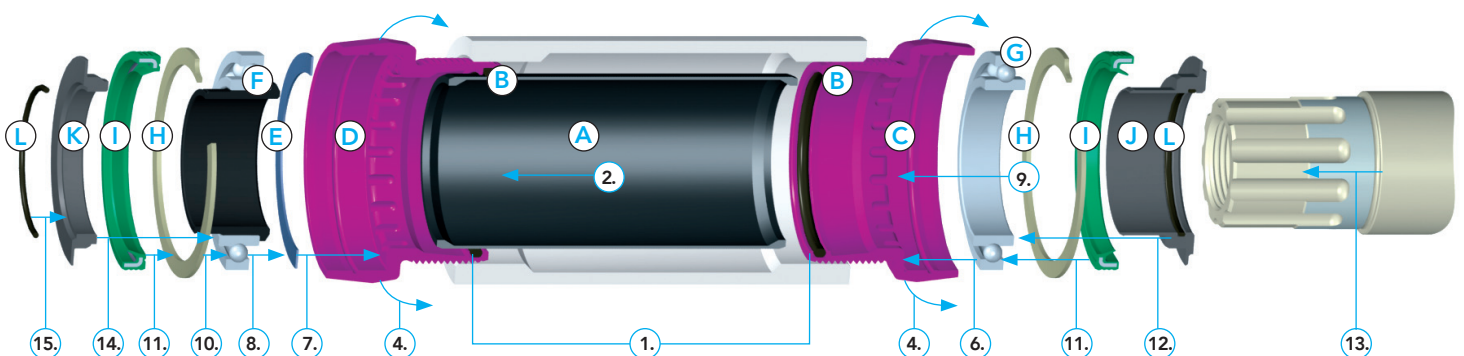

Demontage

- Vor dem Ausbau der Kurbel und des Innenlagers sollte das Fahrrad gründlich gesäubert werden.
- Die Demontage des Innenlagers erfolgt in umgekehrter Reihenfolge des Einbaus.
- Sollten beim Ausbau der Kurbel Innenlagerteile auf der Kurbelwelle verbleiben, können diese vorsichtig abgezogen werden.

Pflege

- Die verbauten Kugellager können bei Bedarf ausgebaut, gesäubert und erneut gefettet  werden.
- Alle Komponenten des RESET GXPlite Innenlagers sind auch als Ersatzteil erhältlich (Bestellnummern siehe umseitige Teileliste).